

5

プレキャストスラブ

活荷重（自動車荷重、横断載荷）

種類	自動車荷重（全重量）
0種	25 t
2種	14 t
3種	6 t
4種	2 t (5k N/m ²)

※自動車荷重とは、自動車本体と積載物との合計重量です。

1. 表面は滑り防止模様と滑面タイプの二種類あります。
2. 5000を超えるサイズは都度対応となります。形状についてはお問い合わせ下さい。
3. 地覆や舗装がある場合は形状を変更することがあります。
4. 幅（B）5000までのサイズは、長さ（L）を2000までとすることがあります。
5. グレーチング付はLを2000とすることがあります。

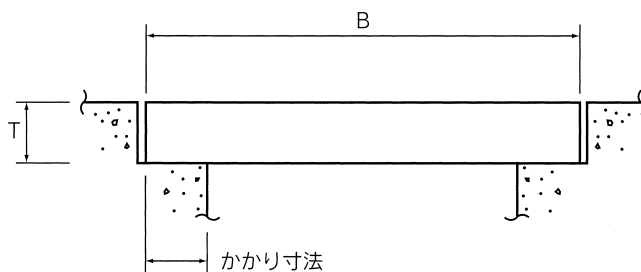
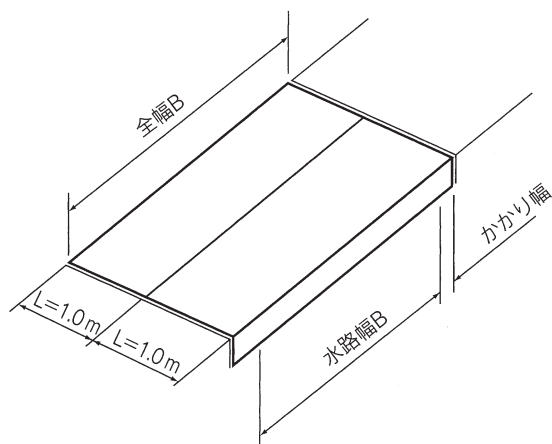

参考かかり寸法表

(mm)

種類	0種	2種	3種	4種
B=3.2m以下	300	250	150	150
B=3.2m~5.0m	400	300	250	200
B=5.5m以上	600	450	400	—

ズレ止め仕様（施工例）

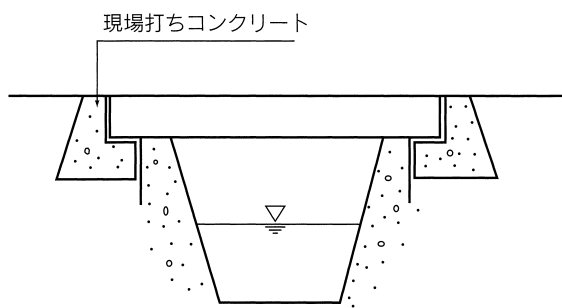

役物

斜切製品	標準の50%増しです
------	------------

その他の役物

仕様	金額(円)	明細	備考
差し筋	900/本	D10	ℓ=450mm標準(参考)
〃	1020/本	D13	ℓ=600mm〃(参考)
〃	1130/本	D16	ℓ=750mm〃(参考)

※特殊物（穴あけ、グレーチング付等）は別途見積り致します。

1 道路用オリジナル製品

2 道路用一般製品

3 水路製品

4 環境保全型製品

5 擁壁・法面製品

6 カルバート製品

7 下水道製品

0種〔T-25〕

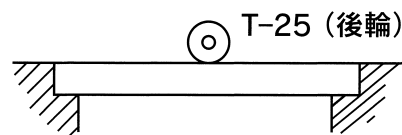

No.	単価 (円)	参考質量 (kg)	規格寸法 (mm)		
			全幅 (B)	長さ (L)	厚さ (T)
1	26,300	400	800	1000	200
2	28,400	450	900	1000	200
3	30,500	500	1000	1000	200
4	33,700	550	1100	1000	200
5	36,800	600	1200	1000	200
6	42,400	650	1300	1000	200
7	45,500	700	1400	1000	200
8	48,800	845	1500	1000	225
9	52,200	900	1600	1000	225
10	58,700	958	1700	1000	225
11	62,000	1013	1800	1000	225
12	69,200	1070	1900	1000	225
13	72,800	1125	2000	1000	225
14	80,500	1183	2100	1000	225
15	84,300	1238	2200	1000	225
16	88,200	1295	2300	1000	225
17	96,400	1500	2400	1000	250
18	103,100	1563	2500	1000	250
19	109,700	1625	2600	1000	250
20	118,100	1750	2800	1000	250
21	132,300	2250	3000	1000	300
22	147,000	2400	3200	1000	300
23	169,700	2550	3400	1000	300
24	186,100	2700	3600	1000	300
25	204,000	2850	3800	1000	300
26	222,700	3250	4000	1000	325
27	233,700	3413	4200	1000	325
28	253,300	3575	4400	1000	325
29	273,500	3738	4600	1000	325
30	303,800	3900	4800	1000	325
31	326,000	4063	5000	1000	325
32	365,200	4550	5200	1000	350
33	379,500	4725	5400	1000	350
34	386,100	4813	5500	1000	350
35	421,300	5250	5600	1000	375
36	436,700	5438	5800	1000	375
37	481,800	6000	6000	1000	400
38	498,300	6200	6200	1000	400
39	545,600	6800	6400	1000	425
40	554,400	6905	6500	1000	425
41	別途見積	7440	7000	1000	425
42	〃	10000	8000	1000	500
43	〃	-	9000	1000	-
44	〃	-	10000	1000	-

※製品質量が2t以上の製品は車上渡しとなります。

1
道路用オリジナル製品

2
道路用一般製品

3
水路製品

4
環境保全型製品

5
擁壁・法面製品

6
カルバート製品

7
下水道製品

2種〔T-14〕

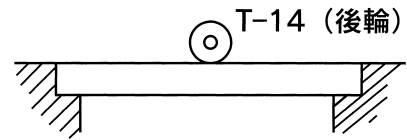

No.	単価 (円)	参考質量 (kg)	規格寸法 (mm)		
			全幅 (B)	長さ (L)	厚さ (T)
1	20,700	300	800	1000	150
2	22,800	338	900	1000	150
3	24,900	375	1000	1000	150
4	27,400	413	1100	1000	150
5	29,900	450	1200	1000	150
6	34,900	488	1300	1000	150
7	37,700	525	1400	1000	150
8	43,100	563	1500	1000	150
9	46,000	600	1600	1000	150
10	52,200	745	1700	1000	175
11	55,000	788	1800	1000	175
12	58,200	833	1900	1000	175
13	65,100	875	2000	1000	175
14	68,500	920	2100	1000	175
15	71,700	963	2200	1000	175
16	74,800	1008	2300	1000	175
17	82,800	1200	2400	1000	200
18	90,900	1250	2500	1000	200
19	94,500	1300	2600	1000	200
20	107,200	1400	2800	1000	200
21	115,000	1500	3000	1000	200
22	128,700	1600	3200	1000	200
23	150,200	1913	3400	1000	225
24	159,100	2025	3600	1000	225
25	175,100	2375	3800	1000	250
26	191,800	2500	4000	1000	250
27	201,600	2625	4200	1000	250
28	219,500	2750	4400	1000	250
29	238,400	2875	4600	1000	250
30	248,800	3300	4800	1000	275
31	268,300	3438	5000	1000	275
32	304,700	3900	5200	1000	300
33	316,800	4050	5400	1000	300
34	322,300	4125	5500	1000	300
35	327,800	4200	5600	1000	300
36	339,900	4350	5800	1000	300
37	380,600	4875	6000	1000	325
38	393,800	5038	6200	1000	325
39	405,900	5200	6400	1000	325
40	412,500	5280	6500	1000	325
41	別途見積	6125	7000	1000	350
42	〃	8500	8000	1000	425
43	〃	-	9000	1000	-
44	〃	-	10000	1000	-

※製品質量が2t以上の製品は車上渡しとなります。

1 道路用オリジナル製品

2 道路用一般製品

3 水路製品

4 環境保全型製品

5 擁壁・法面製品

6 カルバート製品

7 下水道製品

3種〔T-6〕

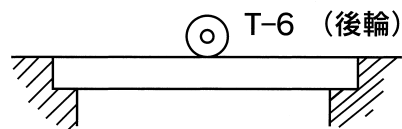

No.	単価 (円)	参考質量 (kg)	規格寸法 (mm)		
			全幅 (B)	長さ (L)	厚さ (T)
1	17,800	200	800	1000	100
2	19,600	225	900	1000	100
3	21,500	250	1000	1000	100
4	23,700	344	1100	1000	125
5	25,900	375	1200	1000	125
6	28,000	406	1300	1000	125
7	33,300	438	1400	1000	125
8	35,700	469	1500	1000	125
9	37,800	500	1600	1000	125
10	40,200	533	1700	1000	125
11	41,400	563	1800	1000	125
12	43,600	595	1900	1000	125
13	46,000	625	2000	1000	125
14	52,400	658	2100	1000	125
15	54,800	688	2200	1000	125
16	57,200	720	2300	1000	125
17	59,900	750	2400	1000	125
18	62,300	783	2500	1000	125
19	69,700	975	2600	1000	150
20	75,200	1050	2800	1000	150
21	86,200	1125	3000	1000	150
22	92,000	1200	3200	1000	150
23	110,600	1488	3400	1000	175
24	117,100	1575	3600	1000	175
25	131,200	1663	3800	1000	175
26	138,100	2250	4000	1000	225
27	152,900	2363	4200	1000	225
28	160,200	2475	4400	1000	225
29	176,500	2588	4600	1000	225
30	193,200	2700	4800	1000	225
31	201,500	2813	5000	1000	225
32	233,200	3250	5200	1000	250
33	242,000	3375	5400	1000	250
34	246,400	3438	5500	1000	250
35	250,800	3500	5600	1000	250
36	259,600	3625	5800	1000	250
37	269,500	3750	6000	1000	250
38	278,300	3875	6200	1000	250
39	287,100	4000	6400	1000	250
40	291,500	4063	6500	1000	250
41	別途見積	5250	7000	1000	300
42	〃	7000	8000	1000	350
43	〃	-	9000	1000	-
44	〃	-	10000	1000	-

※製品質量が2t以上の製品は車上渡しとなります。

1
道路用オリジナル製品

2
道路用一般製品

3
水路製品

4
環境保全型製品

5
擁壁・法面製品

6
カルバート製品

7
下水道製品

4種〔T-2 (3.5kN/m²)〕

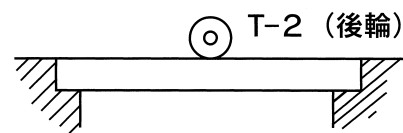

No.	単 価 (円)	参考質量 (kg)	規格寸法 (mm)		
			全幅 (B)	長さ (L)	厚さ (T)
1	別途見積	200	800	1000	100
2	〃	225	900	1000	100
3	〃	250	1000	1000	100
4	〃	275	1100	1000	100
5	〃	300	1200	1000	100
6	〃	325	1300	1000	100
7	〃	350	1400	1000	100
8	〃	375	1500	1000	100
9	〃	400	1600	1000	100
10	〃	425	1700	1000	100
11	〃	450	1800	1000	100
12	〃	475	1900	1000	100
13	〃	500	2000	1000	100
14	〃	525	2100	1000	100
15	〃	550	2200	1000	100
16	〃	600	2400	1000	100
17	〃	625	2500	1000	100
18	〃	650	2600	1000	100
19	〃	700	2800	1000	100
20	〃	938	3000	1000	125
21	〃	1000	3200	1000	125
22	〃	1063	3400	1000	125
23	〃	1350	3600	1000	150
24	〃	1425	3800	1000	150
25	〃	1500	4000	1000	150
26	〃	1575	4200	1000	150
27	〃	1650	4400	1000	150
28	〃	1725	4600	1000	150
29	〃	2100	4800	1000	175
30	〃	2188	5000	1000	175

※製品質量が2t以上の製品は車上渡しとなります。

- 1 道路用オリジナル製品
- 2 道路用一般製品
- 3 水路製品
- 4 環境保全型製品
- 5 擁壁・法面製品
- 6 カルバート製品
- 7 下水道製品